

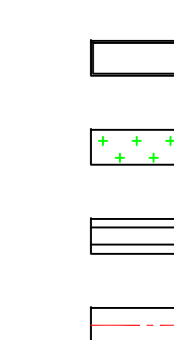

新中环

浙江新中环建筑设计有限公司
Zhejiang new central Architectural Design Co., Ltd.
证书等级: 建筑甲级, 风景园林甲级
证书编号: A133000701
Certificate number: A133000701
证书等级: 甲级
证书编号: A233000708
Certificate number: A233000708

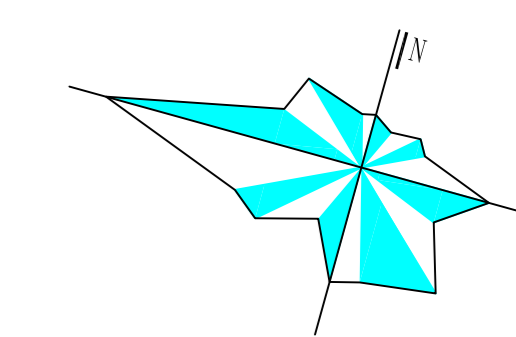

合作设计单位:
Jointly designed with

建设单位:
Client

工程名称:
Project

子项名称:
Item

图名:
Drawing title

实名 签名 日期
Real name Signature Date

审定
Authorized by

审核
Reviewed

工程负责
Project director

专业负责
Discipline Responsible by

设计
Designed by

制图
Drawn by

校对
Checked by

盖章: 未盖出图专用章无效
Seal

设计阶段
Design phase

工程编号
Project no.

图号
Drawing no.

专业
Specialty

出图日期
Date

版次
Rev no.

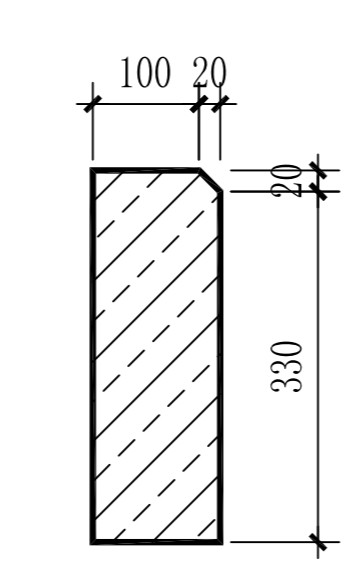
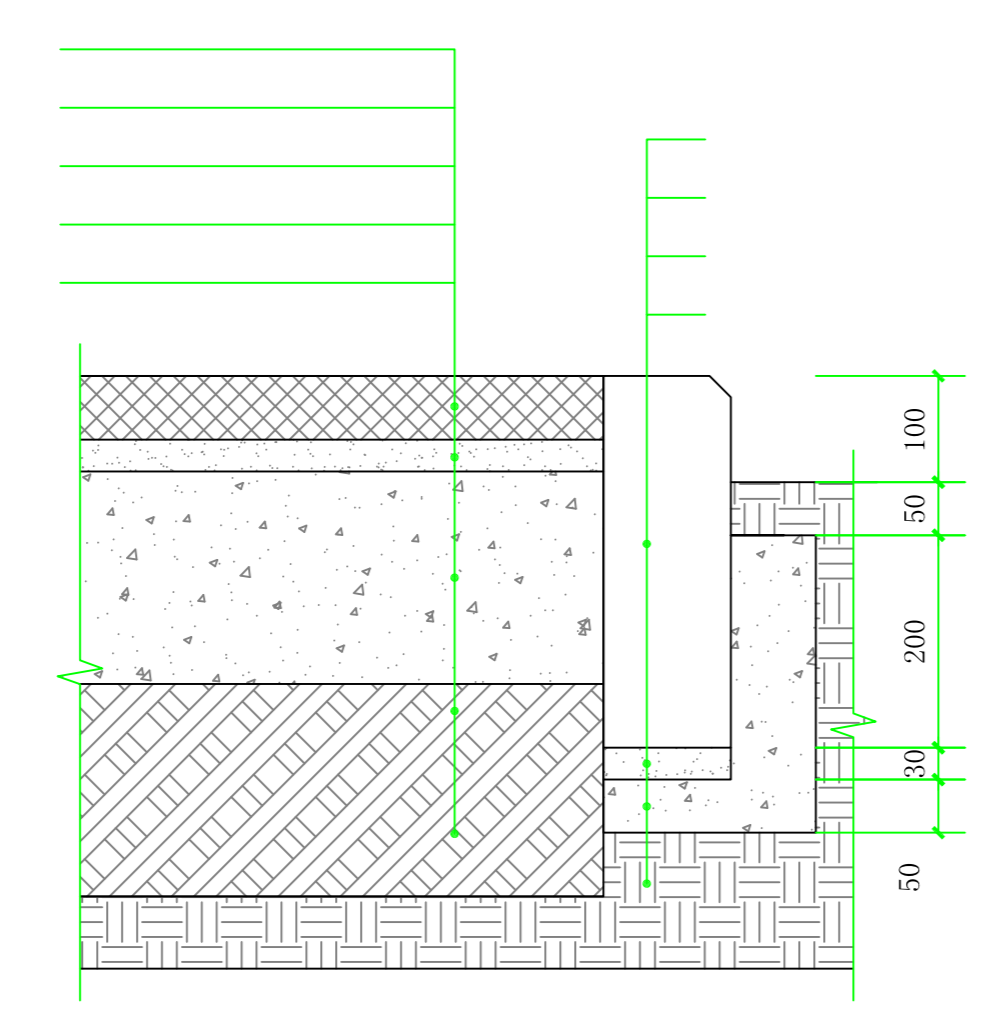
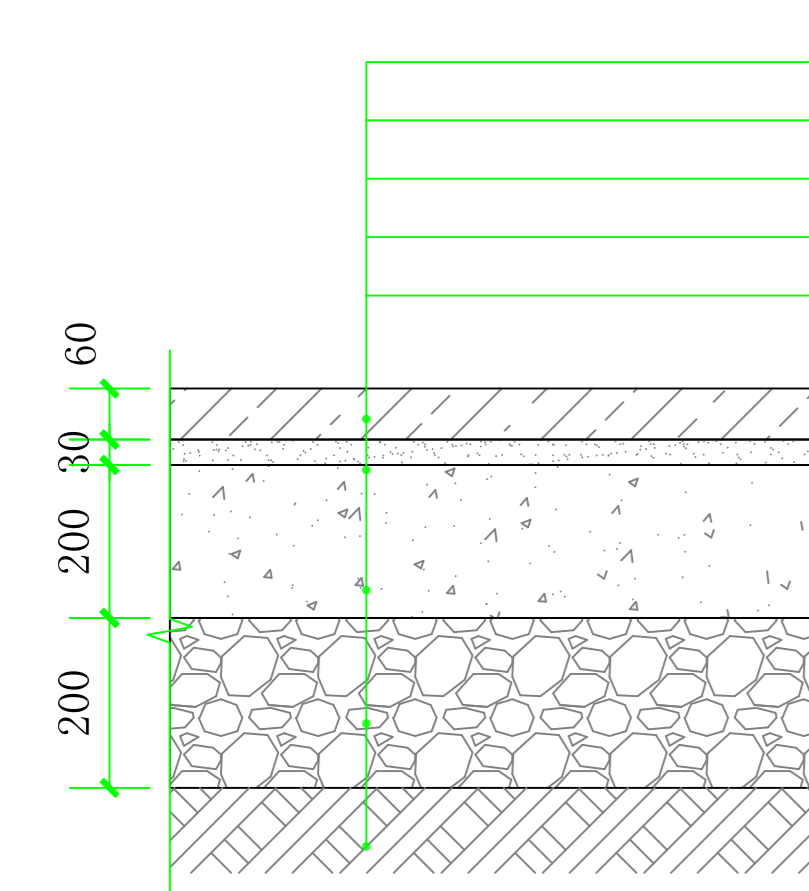
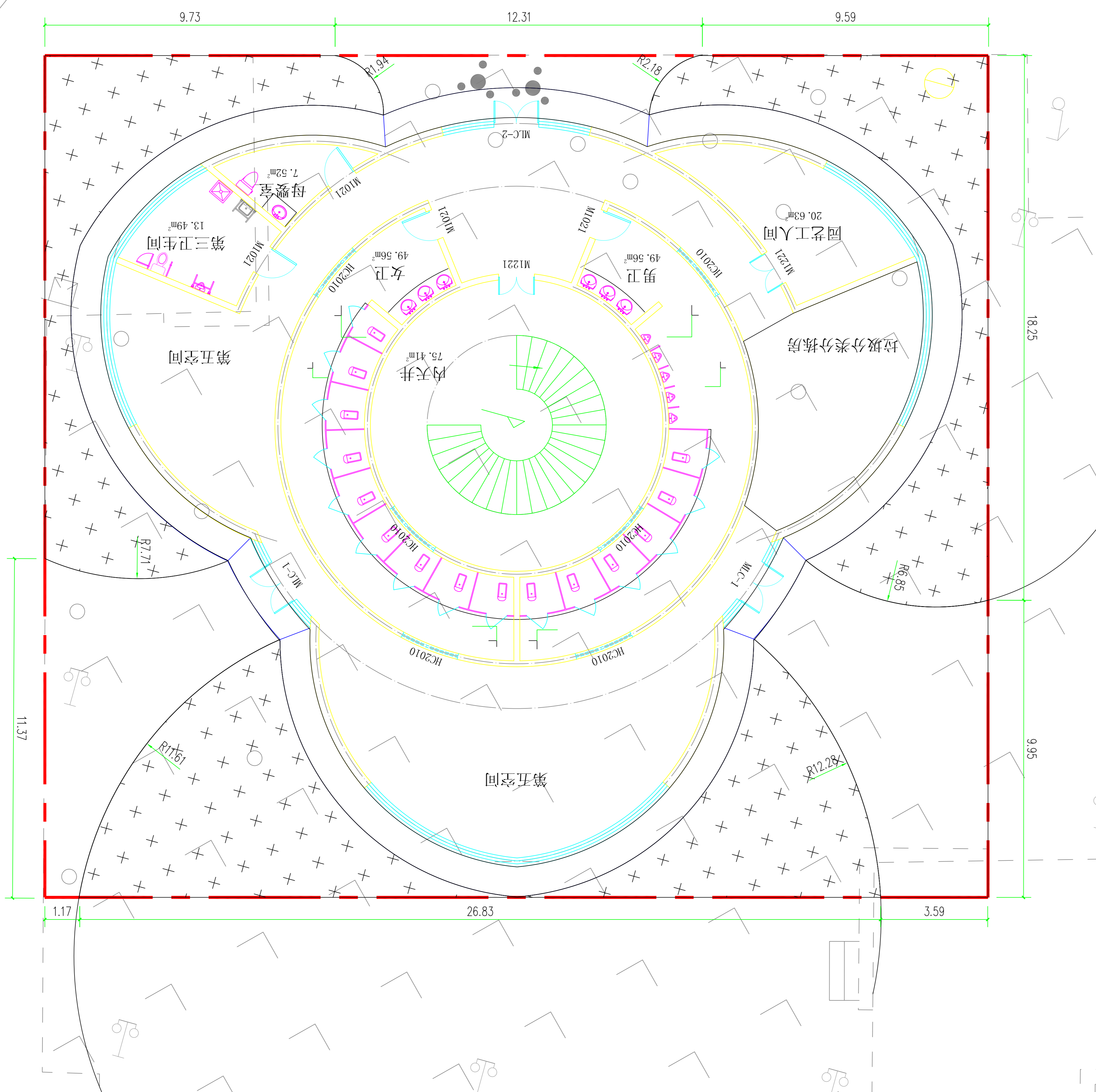
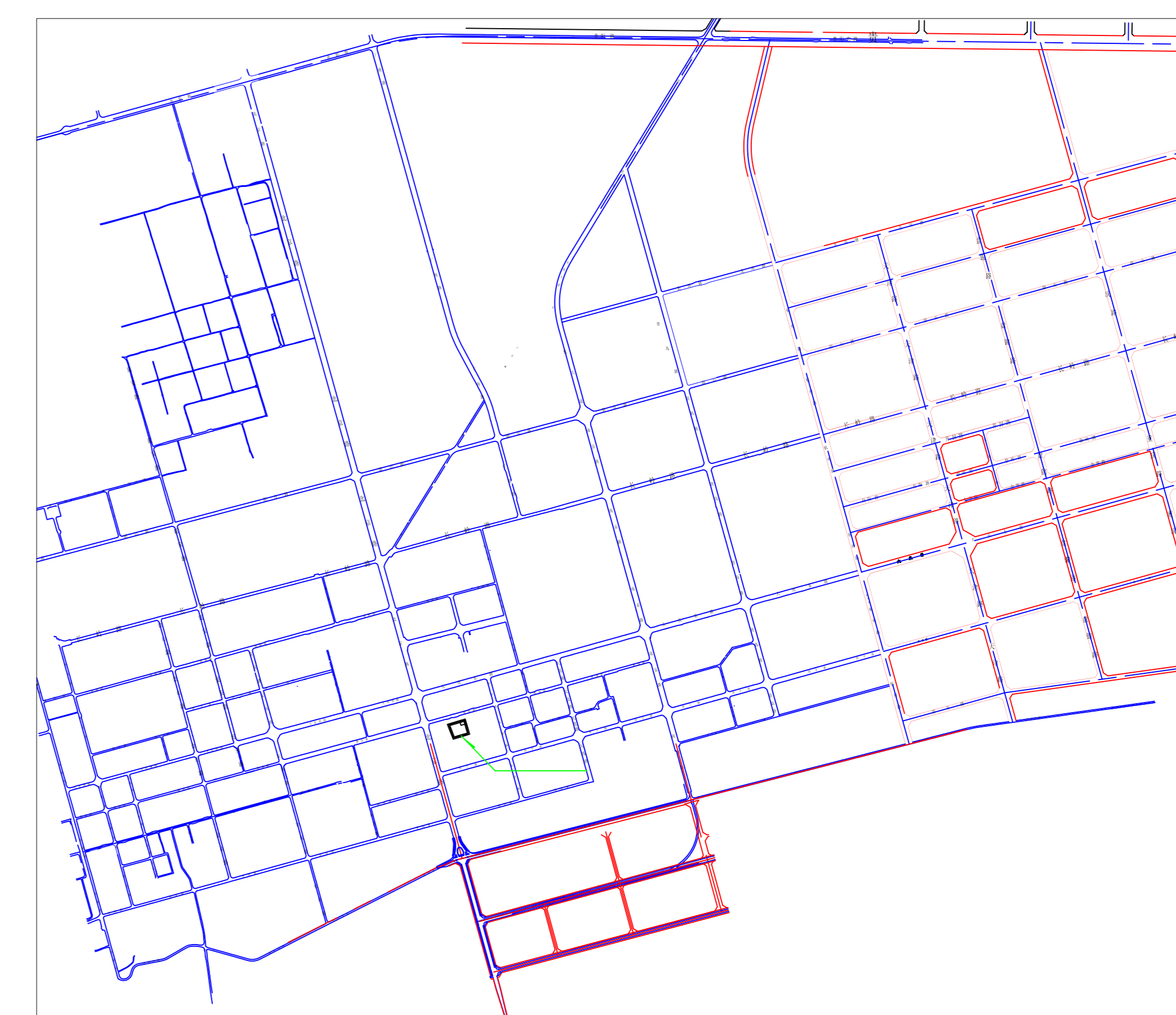

路沿石

L=50, C30仿石材路沿石
用1:2水泥砂浆勾缝。

序号	工程名称	数量	单位	备注
1	铺装	112.62	平方米	石材
2	新建 路沿石	189	米	仿石材路沿石
3	绿化恢复	217.2	平方米	
4	拆除 草坪	891.1314	平方米	

以上工程量均以实际发生为主

编号	项目	单位	规划条件	数量	备注
1	规划总用地面积	m ²	891.1314		
2	总建筑面积	m ²	398.56		
	其中 地上建筑面积	m ²	398.56		
	地下建筑面积	m ²			不计容
3	计算容积率总建筑面积	m ²	398.56		
4	容积率		0.4462		
5	建筑物占地面积	m ²	398.56		
6	建筑密度	%	0.4462		
7	绿化用地面积	m ²	212.6670		
8	绿地率	%	0.2381		
12	停车位	个			
	其中 地面停车位	个			
	地下停车位	个			